

1. Раскрыть статическую неопределимость и построить эпюру $M_{изз.}$.
2. Найти линейное перемещение в направлении $A-A$ или угловое перемещение в сечении B .
3. Проверить полученное решение.

Статически неопределимые задачи изгиба

Расчётно - проекровочное
задание № 5
задача 2

лист 1
листов 2

МГТУ им. Н.Э. Баумана
Кафедра РК5
"Тригладная механика"

1

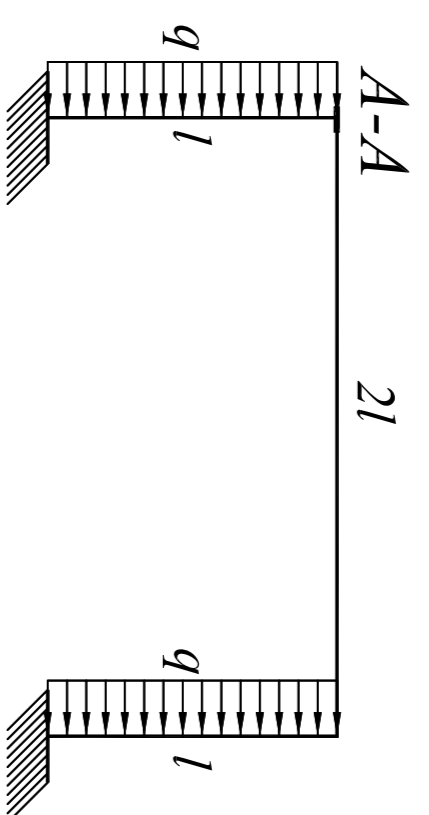

2

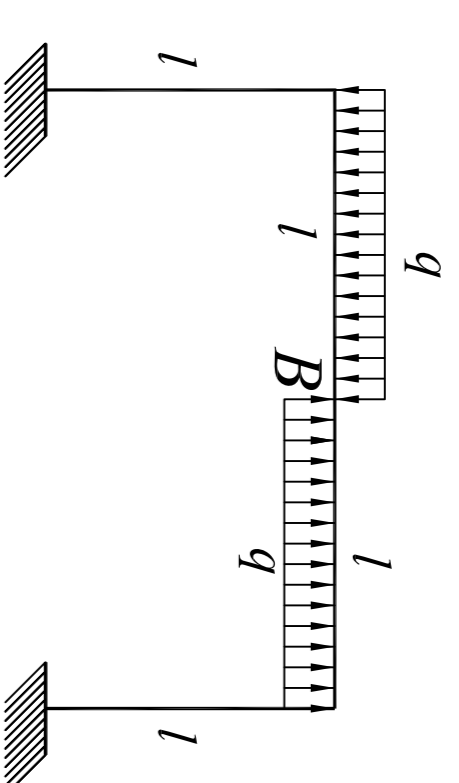

3

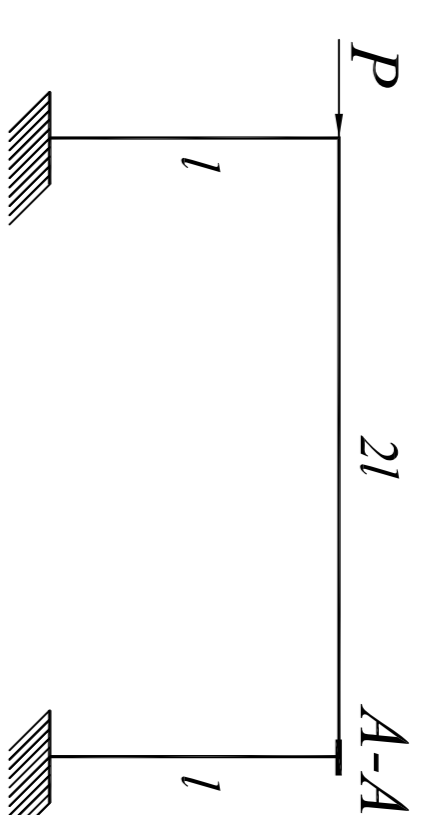

4

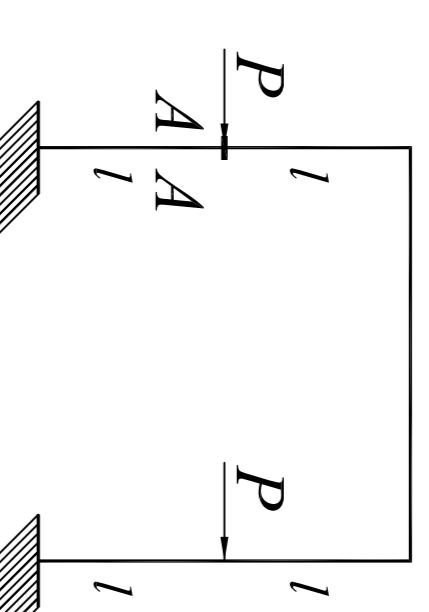

5

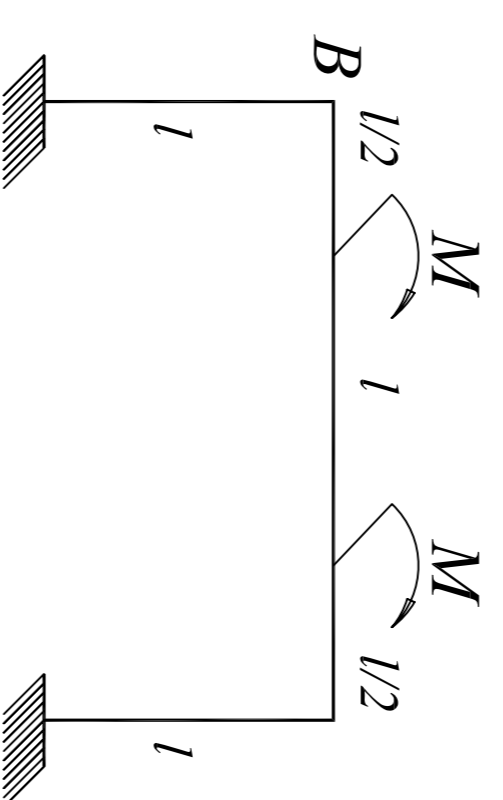

6

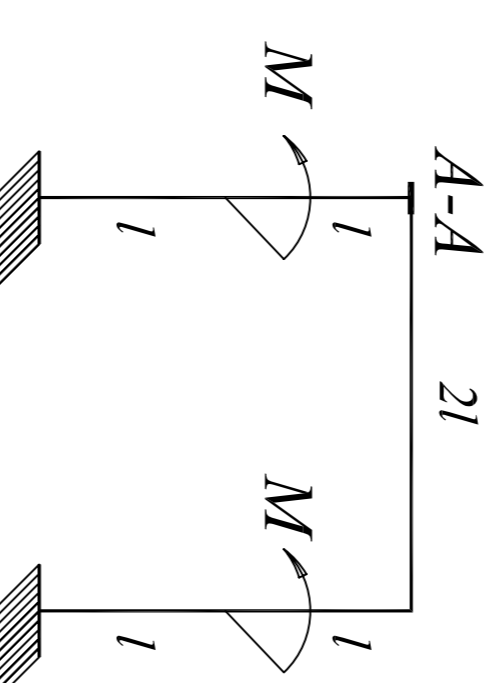

7

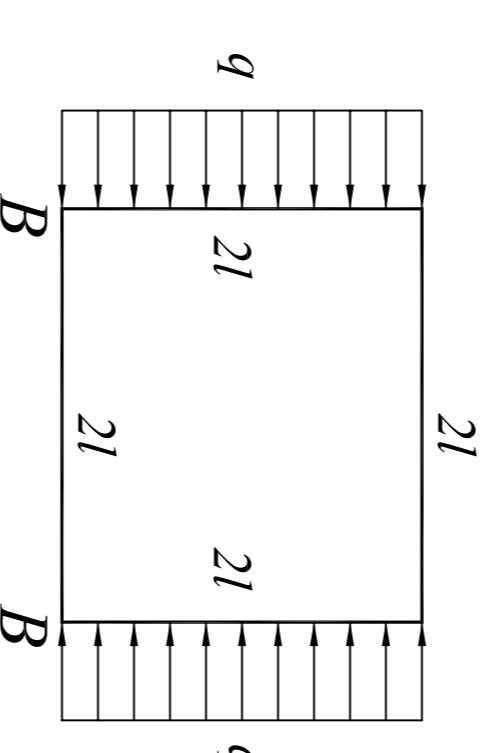

8

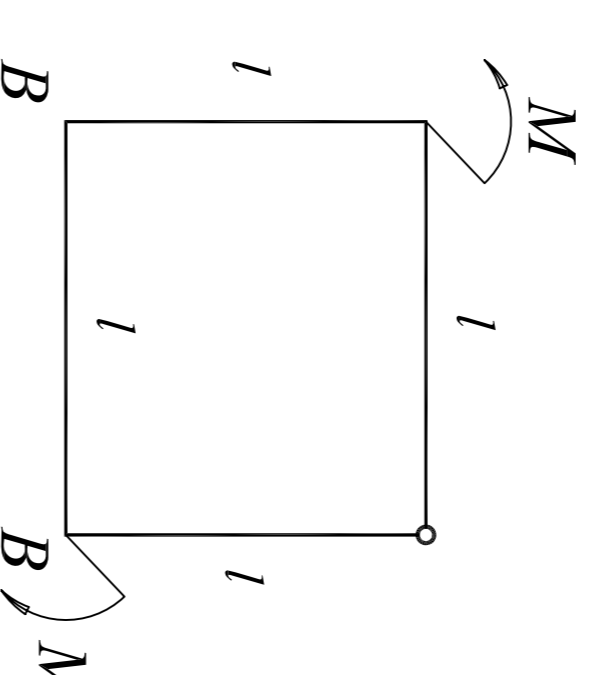

9

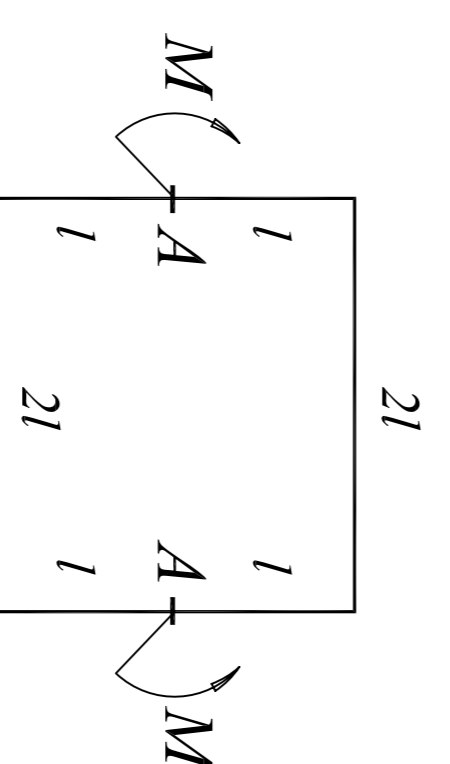

10

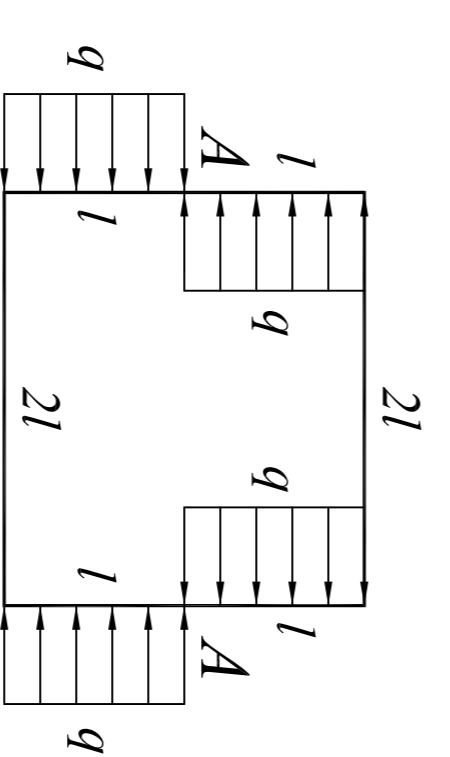

11

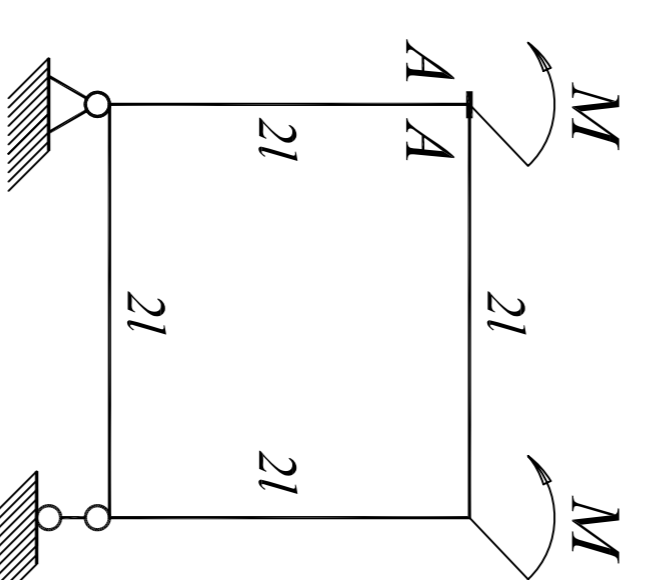

12

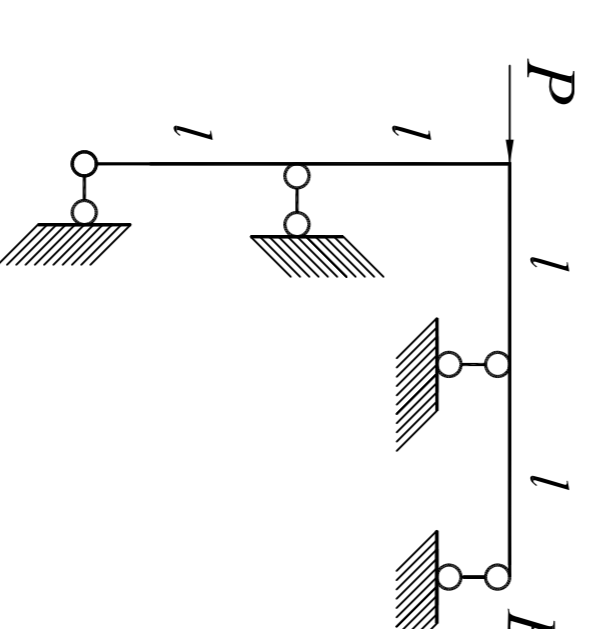

13

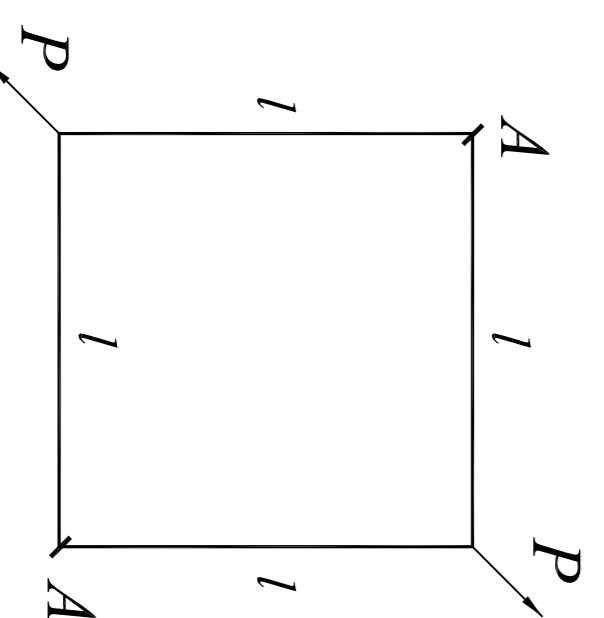

14

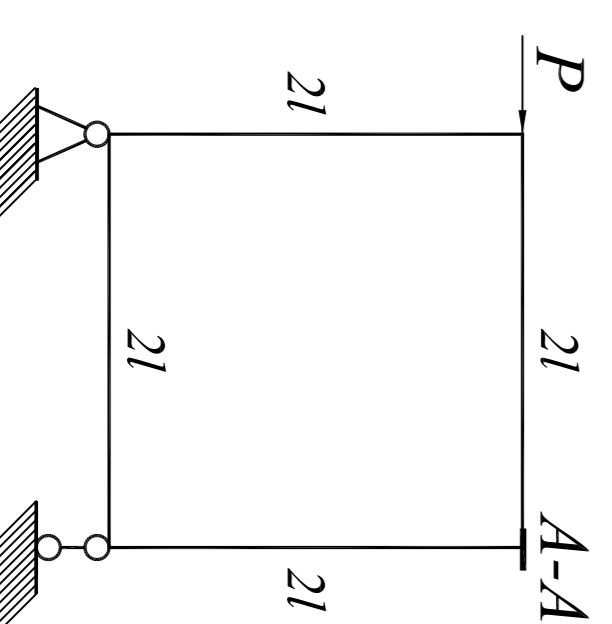

15

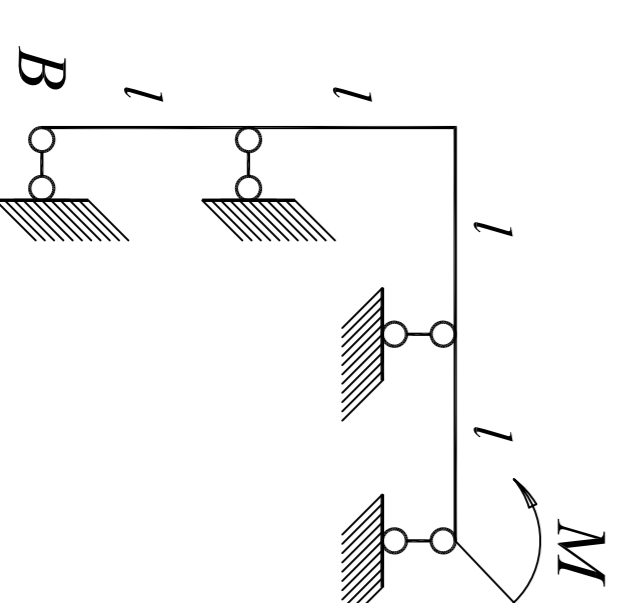

1. Раскрыть статическую неопределимость и построить эпюру $M_{изз}$.
2. Найти линейное перемещение в направлении $A-A$ или угловое перемещение в сечении B .
3. Проверить полученное решение.

Статически неопределимые задачи изгиба

Расчётно - проектировочное задание № 5
задача 2

лист 2
листов 2

МГТУ им. Н.Э. Баумана
Кафедра РК5
"Тригладная механика"

